

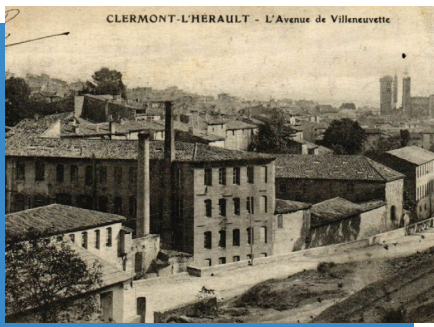

Composants hydrauliques et pneumatiques

Récepteurs, pompes, transmissions,
distributeurs, sécurité, réservoirs.





Remontons un peu dans le temps ... 1947

Tout commence réellement lorsque la France sort de la guerre, une époque où les restrictions sont fortes.

Jean Leiris, grand-père maternel de Benoît Cabanis (actuel PDG de SOCAH), ouvre un atelier de rechapage de pneus à Clermont-l'Hérault, entre Montpellier et Béziers. La SOCAH – Société Caoutchoutière de l'Hérault – est née à partir du caoutchouc, la matière première alors importée d'Indochine, colonie française jusqu'en 1954.

Avant que la division hydraulique ne soit créée, SOCAH était un spécialiste du rechapage de pneu, c'est-à-dire de lui offrir une nouvelle vie et permettre aux consommateurs de faire des économies. Jean Leiris s'aperçoit ensuite qu'il est encore plus efficace d'acheter des pneus neufs en Italie pour le marché agricole.



S'installer sur le marché de l'hydraulique

1980, Jean Cabanis, ingénieur de formation, s'intéresse de suite aux fabricants régionaux de matériels agricoles trainés, à l'image de Sulky Burel, Rolland, Jeantil, pour leur fournir des pneumatiques adaptés.

Au début des années 80, il constate que tous ces constructeurs veulent installer des composants hydrauliques (vérins, moteurs...) pour augmenter la puissance de leurs machines. Pas facile pour eux de s'approvisionner en Italie, sans Internet. Ils se tournent donc vers SOCAH qui importe les composants et les vend aux fabricants.



C'est en 2011 que SOCAH Hydraulique est rachetée par Benoît Cabanis, actuel dirigeant, et devient ainsi une entreprise à part entière.

Quelques acquisitions plus tard, Luce Hydro, EDH et ID System rejoignent l'aventure avec SOCAH Hydraulique pour former un groupe familial de PME indépendantes expertes dans les domaines de l'hydraulique.

Benoit CABANIS
Président Directeur Général

Nos activités



LE NÉGOCE

Nos relations directes avec les usines nous permettent d'importer, au meilleur rapport qualité/prix, des composants que nous commercialisons aux professionnels du secteur.



LA FABRICATION

Conception et réalisation de centrales hydrauliques.

- Fabrication de vérins simple effet et double effet standards et sur-mesure, hydrauliques et pneumatiques.

Nos moyens



LIVRAISON RAPIDE

Départs du lundi au jeudi jusqu'à 17 h, le vendredi jusqu'à 16 h.
Livraison sous 24/48 heures.



ÉQUIPES CONSEIL & TECHNIQUE

Des équipes de commerciaux à votre écoute pour vous conseiller dans le choix de vos composants.



STOCK PERMANENT

Un stock permanent de plus de 5.000.000 € de composants les plus couramment utilisés dont 5.000 moteurs gerotor.

NOS VALEURS NOUS ENGAGENT

Dans notre entreprise, au sein de Cabsoc Group, nous partageons des valeurs exigeantes que nous veillons à incarner au quotidien :



L'ENGAGEMENT : s'impliquer à 100% dans chaque projet, mettre tout en œuvre pour proposer le meilleur produit et le meilleur service, ne rien lâcher tant que le projet n'est pas finalisé tel qu'il a été demandé. L'engagement c'est aussi des co-équipiers qualifiés, exigeants, et curieux des dernières évolutions de leurs métiers.



LA RÉACTIVITÉ : une organisation centrée Client, déterminée sur le respect des délais, structurée selon des process qualifiés et flexibles, animée par des équipes disponibles et rigoureuses.



L'ENTRAIDE : une culture du faire ensemble, avec toutes nos parties prenantes (co-équipiers, clients, fournisseurs, société civile...), pour répondre aux challenges du quotidien et ceux de demain. Un état d'esprit de coopération, pour faciliter la résolution des difficultés, favoriser la transmission des savoir-faire, nourrir le savoir-être, encourager chacun à faire mieux.



LA SIMPLICITÉ : être simple, c'est être authentique, sans artifice. C'est aller à l'essentiel, rester ouvert, et savoir se remettre en question. Faire simple, c'est avoir le comportement adapté pour... simplifier les choses.

NOUS CONSTRUISONS DES RELATIONS DURABLES

Nous souhaitons un avenir durable et profitable à nos clients, nos fournisseurs, et nos co-équipiers. Nous avons donc à cœur de vous accompagner dans la durée, avec implication et passion.

Pour bien vous servir nous travaillons en équipes soudées, où chacun peut interagir et compter sur son collègue pour résoudre une difficulté, déterminer collectivement une solution, et améliorer nos produits et services.

Cette ambition se construit tous les jours dans la confiance, par des relations de proximité et de qualité. Nous plaçons l'humain au cœur des richesses de l'entreprise.



Chaque jour nous éprouvons de la satisfaction personnelle à être challengés pour vous accompagner de manière personnalisée dans vos projets.



VOUS ÊTES AU CŒUR DE NOS SERVICES

Pour disposer d'un très large éventail de produits disponibles avec réactivité, nous avons fait le choix de constituer des stocks importants. Notre plateforme logistique et l'organisation de nos équipes permettent un traitement rapide des demandes, avec plusieurs co-équipiers fortement impliqués pour assurer la continuité de service et respecter les délais. Nous disposons également d'une équipe de monteurs qui assemblent les composants et assurent le montage des centrales hydrauliques selon les souhaits.

Nos équipes apportent aussi tout le conseil technique pour bien définir les composants dont les clients ont besoin, ou trouver une solution équivalente et adaptée à ce qu'ils recherchent.

Notre longue expérience et le large spectre des secteurs d'activités pour lesquels nous travaillons permettent en effet à nos salariés de s'adapter aux besoins clients, et d'apporter la solution la plus pertinente.

NOTRE SAVOIR-FAIRE EST RECONNU

Nous sommes l'un des leaders français en **négoce de composants hydrauliques et pneumatiques**, avec l'un des catalogues les plus complets du marché. Depuis 1980 nous sommes le partenaire des constructeurs et revendeurs de matériels.

Plateforme logistique

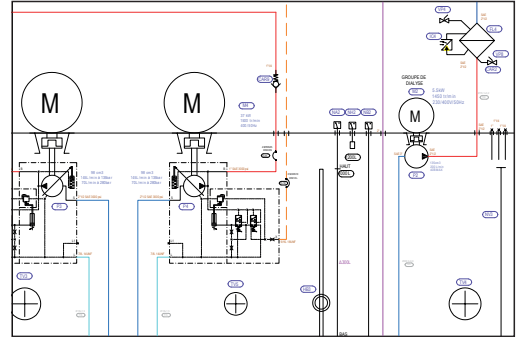

Stock permanent de moteurs M+S

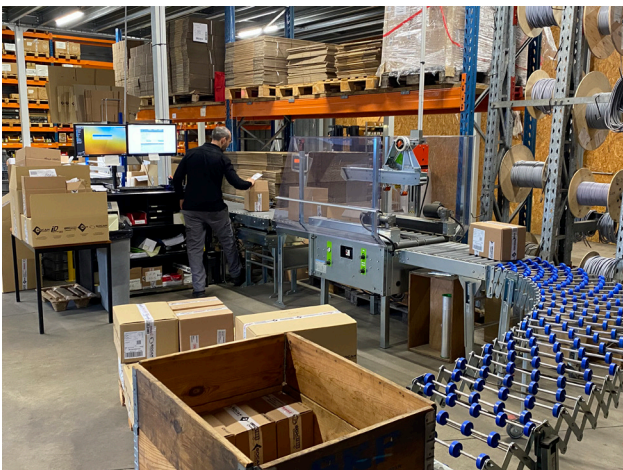
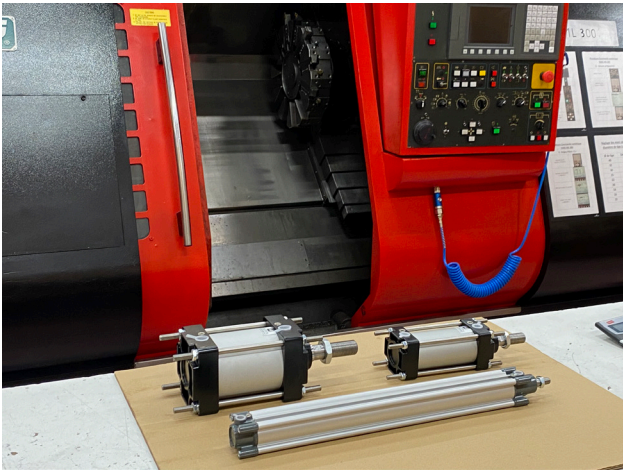

2 usines de production de vérins



Site de Vinay (38)



Site de Vern/seiche (35)





Vérins

Simple effet
Double effet
Standards et sur-mesure
Montage valves sur demande

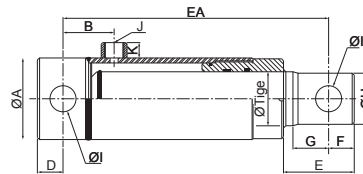
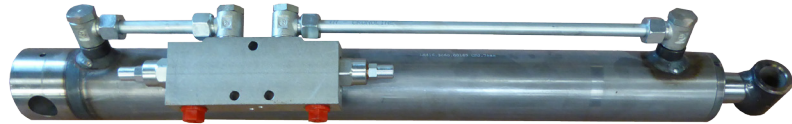

Exemple de vérins simple effet

Ø Tige	Course	EA	ØA	B	D	E	F	G	H	ØI	J	K	Poids	Volume huile	Référence
mm													Kg	Litre	
20	200	280	35	33	14	30	12	14	18	12	1/4"	15	2,1	0,06	401.020.00200
30	200	300	50	40	15	41	15	18	27	16	3/8"	15	4,7	0,14	401.030.00200
40	200	340	60	45	22	59	20	28	37	23	3/8"	15	6,4	0,25	401.040.00200
45	200	340	70	50	25	55	25	28	42	23	3/8"	15	8,3	0,32	401.045.00200

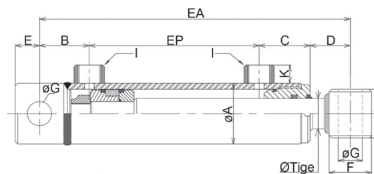
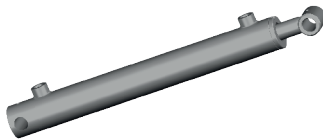

Exemple de vérins double effet

Ø Tige x Ø piston	Course	EA	A	B	C	D	E	F	G	H	I	K	EP	Poids	Volume huile		Référence	
															grande chambre	petite chambre		
mm															Kg	Litre		
20 x 32	200	355	42	40	40	39	18	30	16	35	1/4"	15	236	2,8	0,16	0,1	402.2032.0200	
25 x 40	200	370	50	40	40	53	19	35	20,25	40	3/8"	15	238	4,4	0,25	0,15	402.2540.0200	
30 x 50	200	400	60	53	50	56	25	40	25,4	45	3/8"	15	241	5	0,4	0,25	402.3050.0200	
30 x 60	200	400	70	53	50	56	25	40	25,4	45	3/8"	15	241	7,5	0,57	0,43	402.3060.0200	

Vérins

Multi-expansions
Béquilles agricoles
Béquilles poids-lourds

Vérins frontaux



DINATALE
BERTELLI SPA

Récepteurs



Gamme MR



Gamme MV



Gamme MS



Gamme MSMP



Moteurs
Moteurs à pistons radiaux



Gamme MT



Gamme HW



Gamme PK



Gamme MAM-MAP
Moteurs à pistons axiaux
Cylindrée fixe ou variable

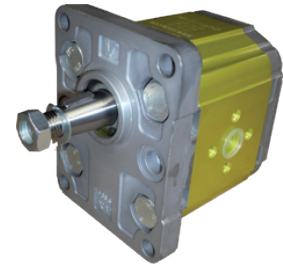

Moteurs
Moteurs à engrenages
Groupes 0, 1, 2 et 3

Moteurs
Moteurs orbitaux M+S
Moteurs à pistons axiaux M+S



Directions hydrostatiques M+S



Treuil de halage
Electriques ou Hydrauliques

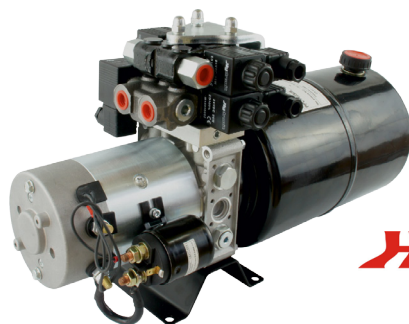

Hydronit

Minicentrales

Courant continu 12V, 24V, 48V et 96V
 Courant monophasé ou triphasé
 Simple ou double effet
 Electropompes ventilées
 Réservoir plastique, aluminium ou acier
 Capacité de 0,5 à 50 litres
 Accessoires

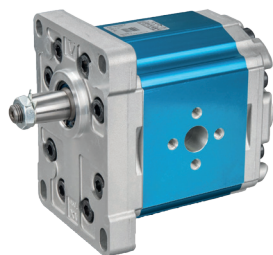
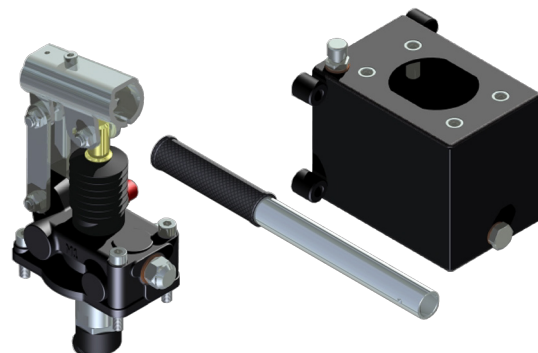

Pompes à main

de 2,5cm³ à 70cm³
 En ligne ou sur réservoir
 Réservoirs de 1 à 20 litres



Pompes à engrenages

Corps aluminium
 Corps aluminium et flasques fonte
 Pompes multiples
 Groupes 0, 1, 2, 3 et 4

Pompes à pied

12cm³ ou 15cm³

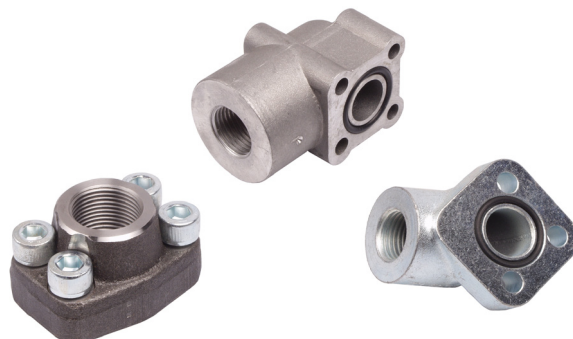
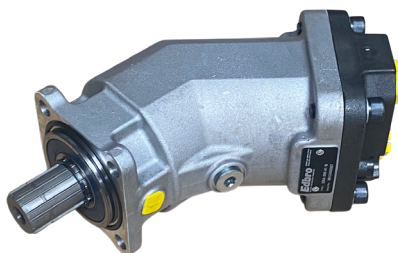
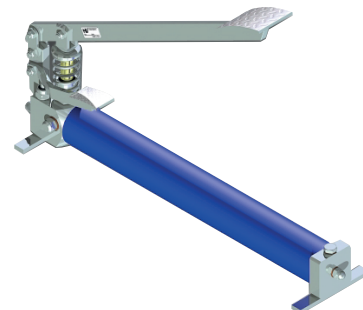

Pompes poids-lourds

à engrenages de 6 à 150cm³
 Droites à pistons de 21 à 100cm³
 Coudées à pistons de 12 à 130cm³

Brides de pompe

Brides SAE 3000, 6000 PSI
 et brides standards

Centrales suivant cahier des charges

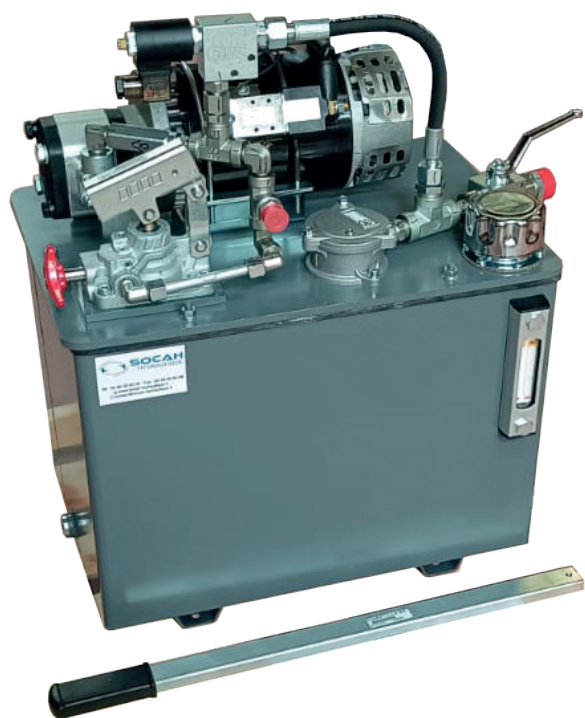

Centrales

Fabrication suivant cahier des charges

Réservoirs de 20 à 250 litres

Electropompes de 0,55 à 45 Kw

Fabrication de centrales hydrauliques sur-mesure, suivant votre cahier des charges

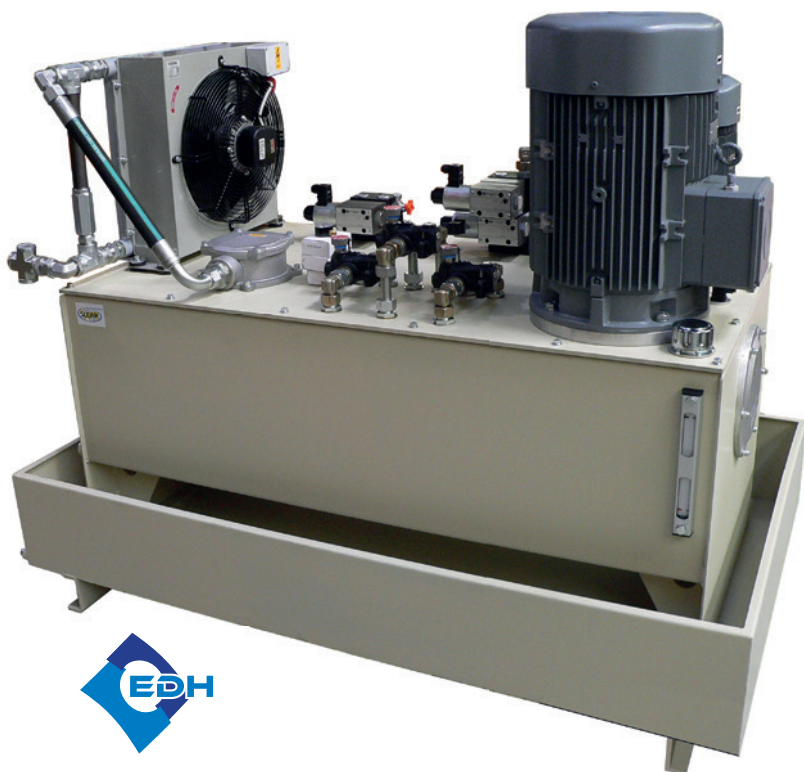

Réservoirs EDH sur-mesure



Centrale agricole
3^{ème} point



Multiplicateurs

Groupe 1, 2, 3 et 3,5
Double sortie
Brides

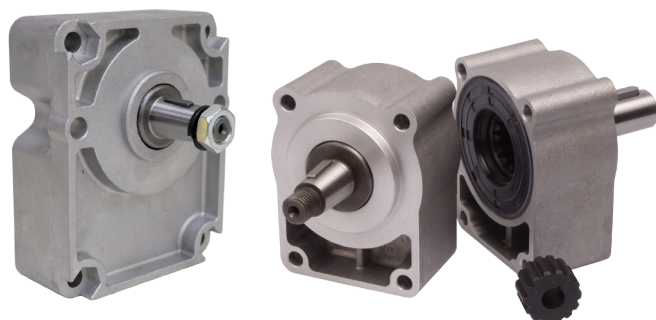

Contre-paliers

Arbre conique
Arbre cylindrique
Groupes 1, 2 et 3 + renforcés
Vitesse maxi : 3000 tr/min

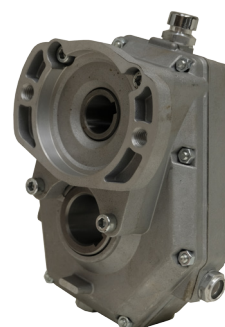

Réducteurs

Groupe 2
Groupe 3

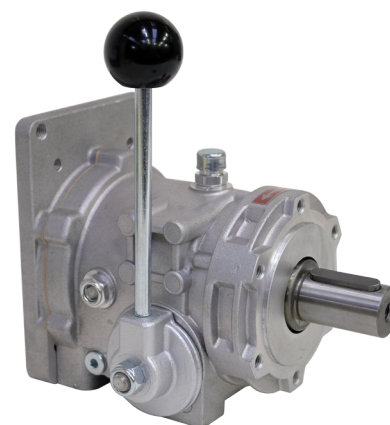
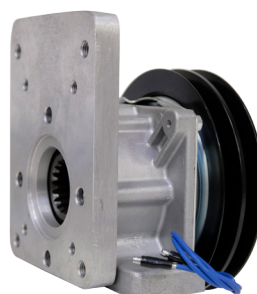

Prises de mouvement

Commande mécanique
Commande pneumatique
Commande électrique
Kits poids-lourds
(adaptables sur tous types de véhicules)

Embrayages

Mécaniques
Electromagnétiques 12 et 24V

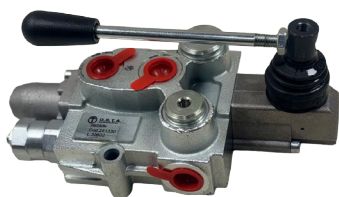

Monoblocs

Jusqu'à 120l/min

De 1 à 7 tiroirs

Fendeuses de bûches

Régulateurs de débit intégrés

Commandes manuelles, électriques ou pneumatiques

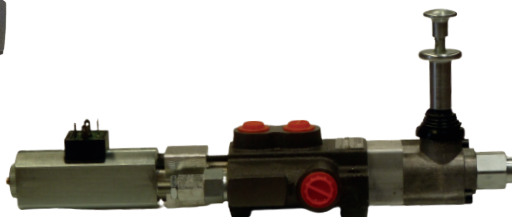

Empilables

Jusqu'à 160 litres/minute



Proportionnels

pour pompes à cylindrées fixes ou variables

Débit jusqu'à 600 litres/minute

Pression maxi 350 bar



HydroBoost

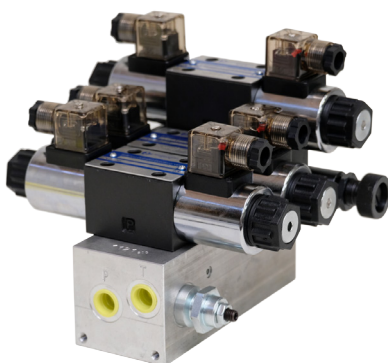
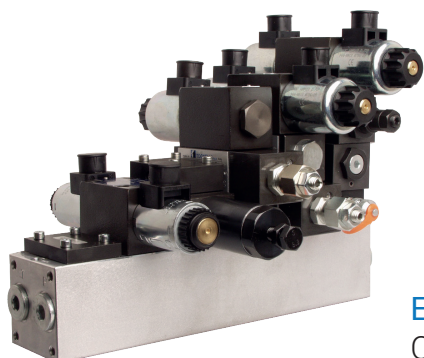

Electro distributeurs CETOP

CETOP 3, 5 et 7

Valves modulaires

Blocs forés acier et aluminium

12V, 24V, 110V ou 220V

Option 4/2, 4/3 ...

Blocs multipostes et multifonctions CETOP 3, CETOP 5 et CETOP 7

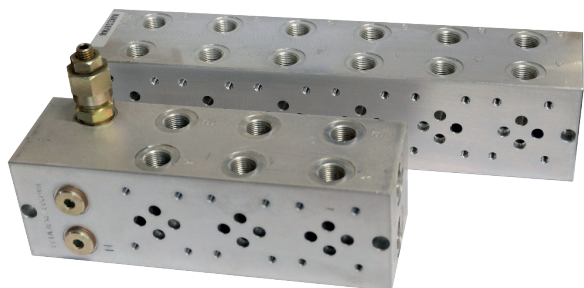

Blocs forés
1 à 12 postes
Avec ou sans LP

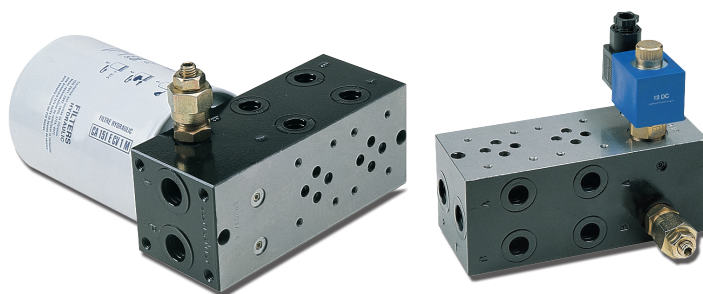

Blocs multipostes et multifonctions

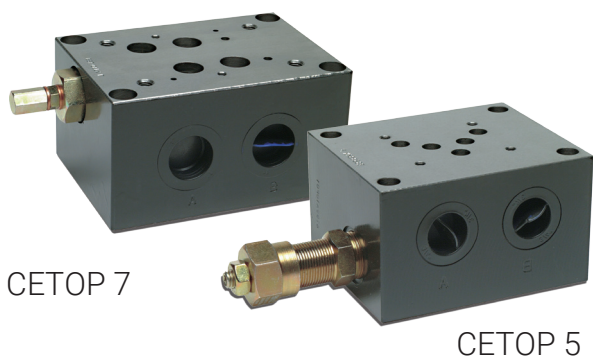

CETOP 7

CETOP 5

Limiteurs de pression
à action directe



CETOP 5 + CETOP 3
sur le même bloc

Embases empilables

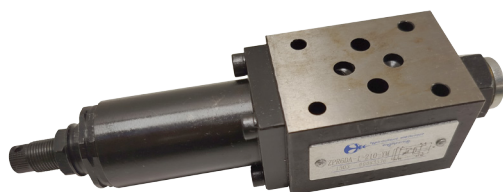
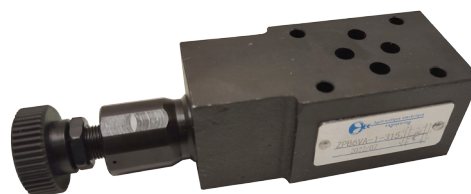

Valves modulaires CETOP 3 et 5
Clapets, valves d'équilibrage
Limiteurs de pression
Limiteurs de débit

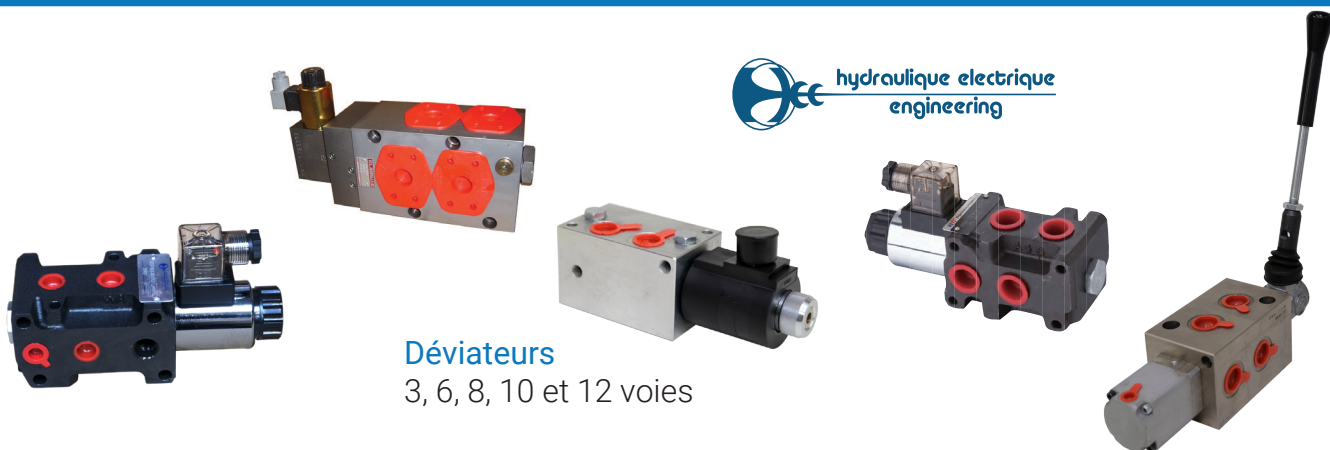

Déviateurs
3, 6, 8, 10 et 12 voies



Diviseurs de débit à engrenages
Groupes 0, 1, 2 et 3
de 0,17 à 90cm³
Aluminium ou fonte

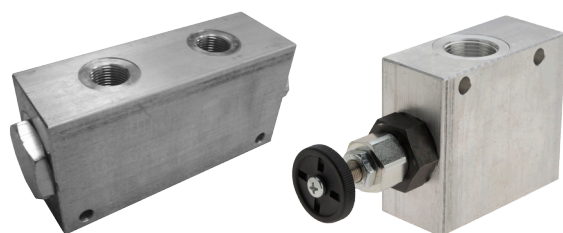

Diviseurs de débit à tiroirs 50/50
Régulateurs de débit 3 voies



Radio commandes 2 à 48 canaux

Boîtiers de commandes
Manuels
Électriques

Propriétés communes à tous les modèles :

- Alimentation 12 ou 24 volts
- Possibilité de grouper 16 émetteurs sur un même récepteur
- En option nous pouvons fournir des émetteurs rechargeables sur allume-cigare

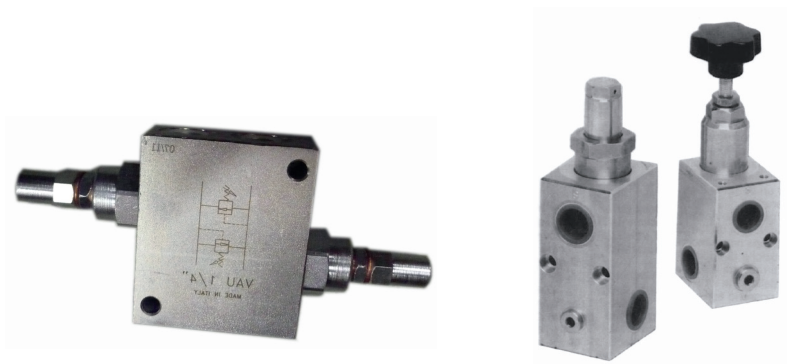

Pression

Limiteurs de pression simple ou double
 en ligne ou flasquable
 Implantation de 1/4" à 1"1/4 (autres sur demande)



Valves d'équilibrage

simples et doubles
 en ligne ou flasquable
 Implantation de 1/4" à 1"1/4 (autres sur demande)

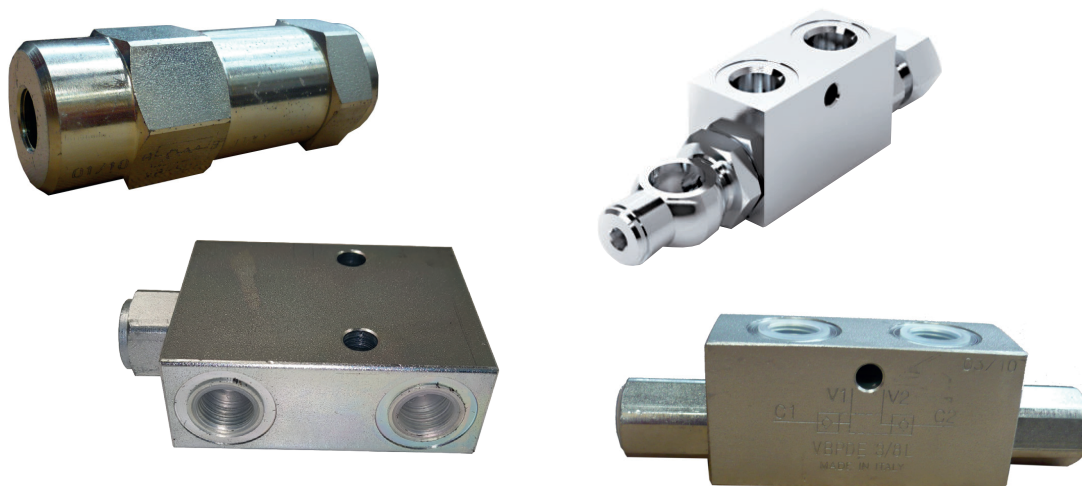

Clapets

Clapets simples ou doubles pilotés
 Implantation de 1/4" à 1"1/4 (autres sur demande)

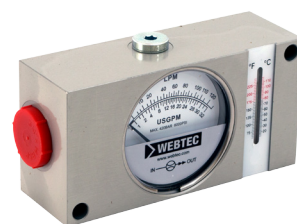

Débit / pression / température
Testeurs, enregistreurs



DIIT
HYDRAULIC COMPONENTS



12V, 24V, 220V, 380V ou hydraulique
Jusqu'à 300 L/mmin



Refroidisseurs

Echangeurs air/huile
Echangeurs eau/huile
Groupes autonomes



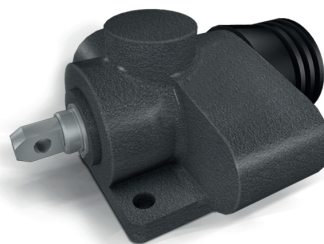
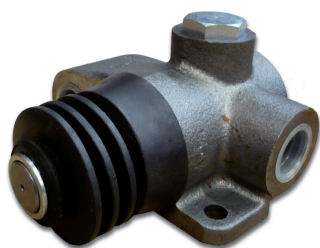
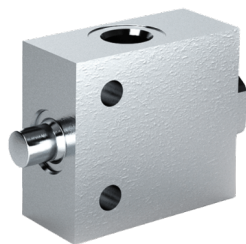

Fin de courses

NO ou NF
de 3/8" à 3/4"
standars ou renforcés

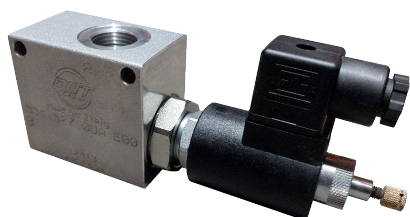

Electrovalves 2/2

NO ou NF
de 1/4" à 1"



de 0 à 190 L/min
de 3/8" à 1"

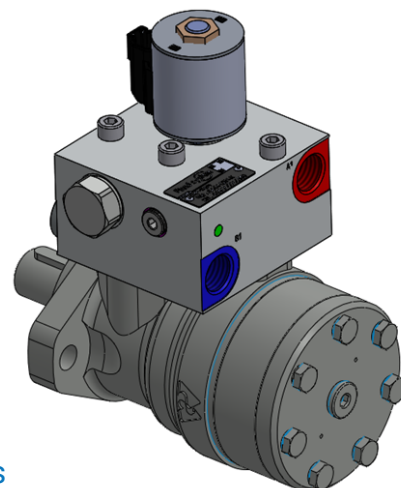

Régulateurs

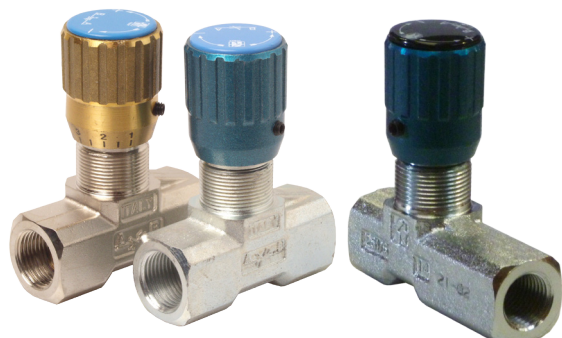

Limiteur de débit

Uni ou bi-directionnels
de 1/4" à 1"
Laiton ou acier



Blocs fonctions (suivant étude)

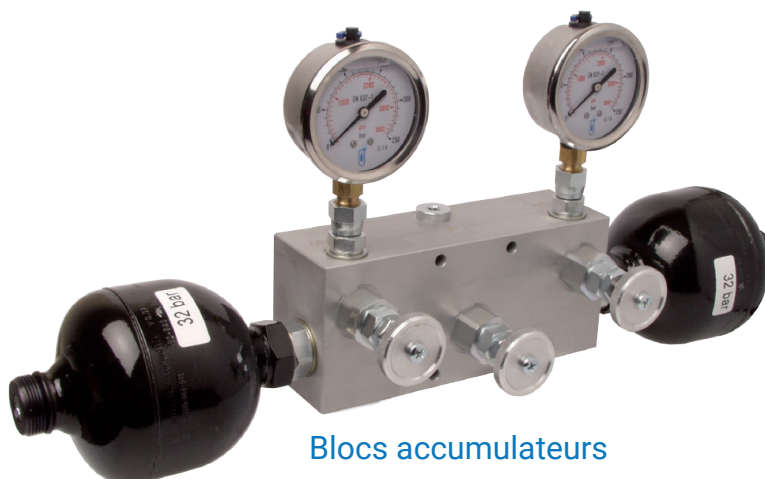

Blocs accumulateurs

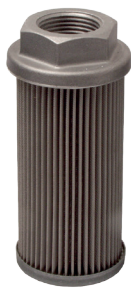

Filtration

Retour, pression, aspiration
Indicateurs de colmatage



Accumulateurs :

A membrane - 0,05 à 3 litres
A vessie - 0,75 à 55 litres
A piston - 0,5 à 100 litres

Variante :

Volumes jusqu'à 100 litres
Pression jusqu'à 690 bar
Acier standard ou inoxydable



Mallette de gonflage

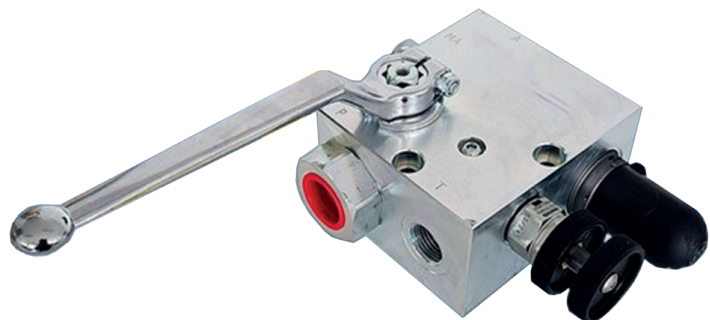

Blocs de sécurité



Mobiles cylindriques type RMC
Capacité : 6, 8, 10, 15 et 25 litres



Mobiles verticaux type RME
Capacité : 10, 40, 55, 75, 100 et 150 litres



Mobiles Inter-châssis type IHC
Capacité : 14, 20, 40, 60 et 100 litres



Mobiles poids-lourds
Capacité : 80 à 400 litres



Centrales
Capacité : 5, 10, 20, 35, 50, 80, 100,
150, 200 et 250 litres
Equipés à la demande
Acier et aluminium

Edbro



Mobiles poids-lourds

Composants pneumatiques



Traitement de l'air



Fabrication
sous 24/48H



Vérins pneumatiques



Commandes manuelles
et pneumatiques



Commandes
électriques



Raccords



Tuyaux

Notre équipe SOCAH AFM (REVENDEURS)

Ewen HUITOREL
Chargé d'affaires véris hydrauliques
Tél : 06 63 53 26 57
e.huitorel@socah.fr

Wilfried GENOIS
Chef des ventes
Tél : 06 22 77 13 07
w.genois@socah.fr

Christophe CONCILLE
Responsable M+S
Tél : 06 13 04 10 34
c.concille@socah.fr

Esteban DURANCE
Tél : 07 62 20 33 70
e.durance@socah.fr

Alann BARBOT
Tél : 07 85 75 39 09
a.barbot@socah.fr

Olivier NOMDEDEU
Tél : 06 15 57 80 70
o.nomdedeu@socah.fr

Pierre BACHELERIE
Tél : 06 34 54 01 25
p.bachelerie@socah.fr

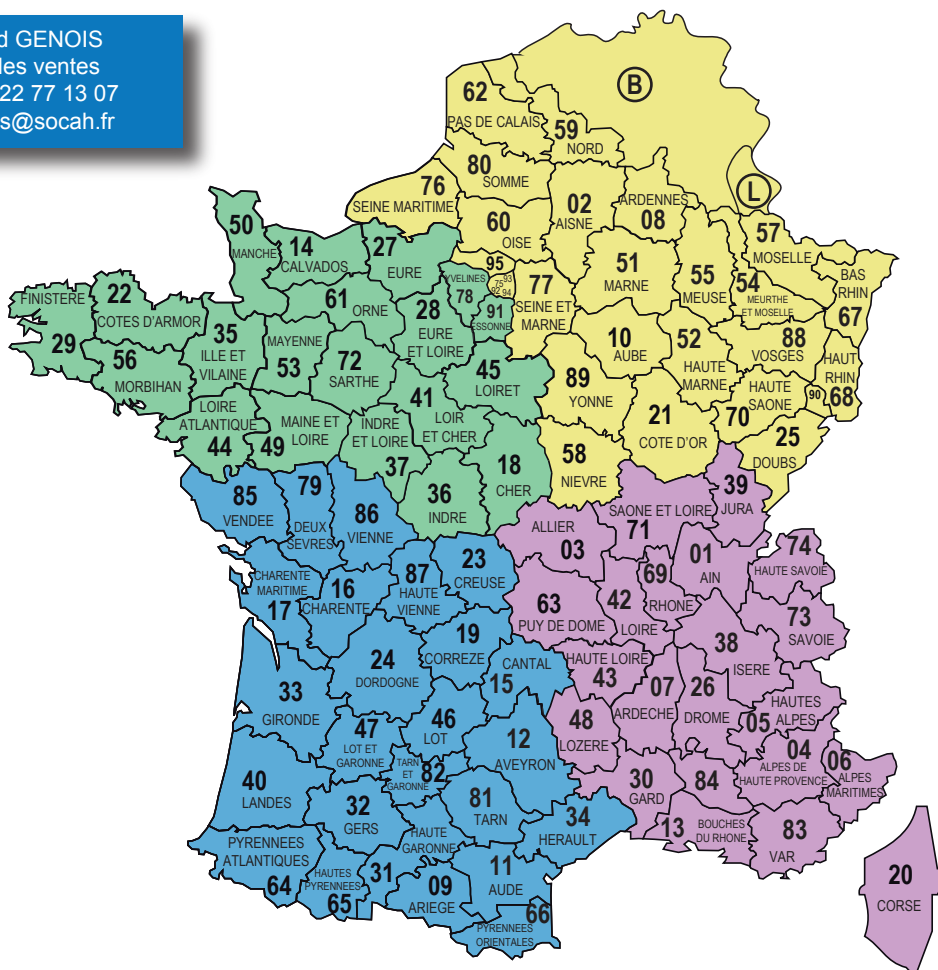

Notre équipe SOCAH OEM (FABRICANTS)

Ewen HUITOREL
Chargé d'affaires véris hydrauliques
Tél : 06 63 53 26 57
e.huitorel@socah.fr

Wilfried GENOIS
Chef des ventes
Tél : 06 22 77 13 07
w.genois@socah.fr

Christophe CONCILLE
Responsable M+S
Tél : 06 13 04 10 34
c.concille@socah.fr

Wilfried GENOIS
Tél : 06 22 77 13 07
w.genois@socah.fr

Patrick SEVESTRE
Tél : 06 09 48 33 60
p.sevestre@socah.fr

Guillaume GENET
Tél : 06 17 36 47 11
g.genet@socah.fr

Mathieu PLOQUIN
Tél : 06 67 98 41 53
m.ploquin@socah.fr

Eric CHABROL
Tél : 06 09 48 56 35
e.chabrol@socah.fr

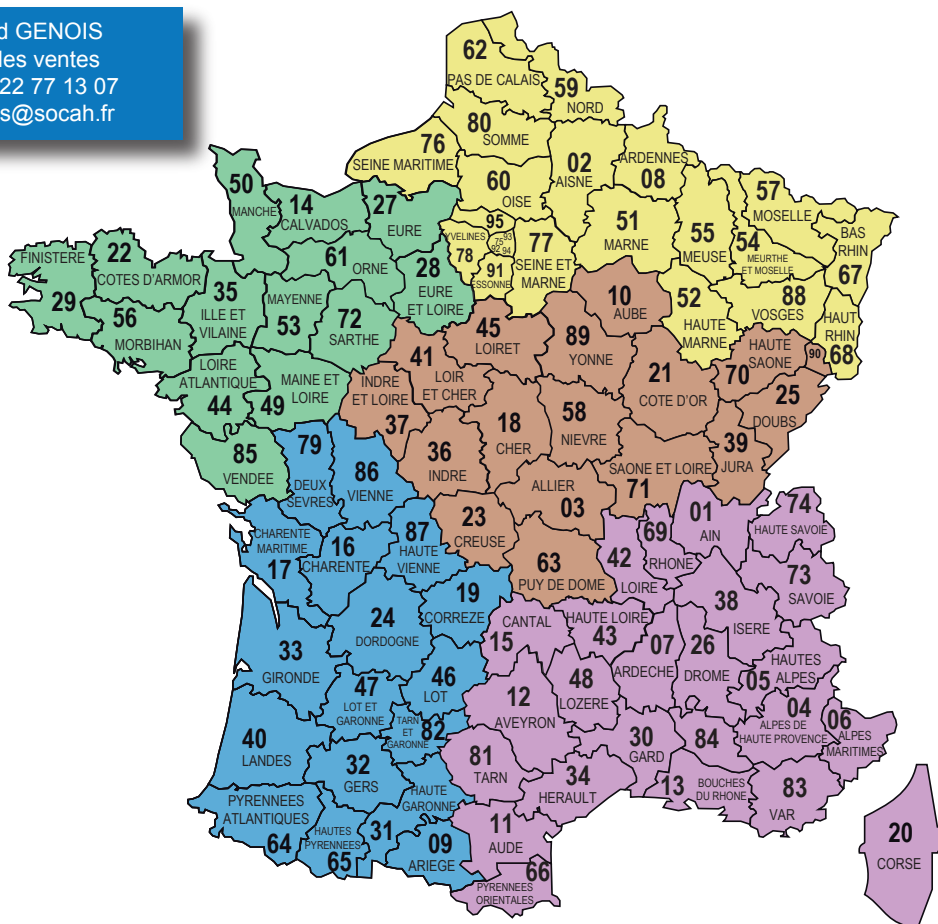

Nos partenaires



Les entreprises du groupe



ÉQUIPEMENTS DIDACTIQUES

Conception et fabrication d'équipements didactiques pour la maintenance et l'hydraulique.



CENTRALES ET SYSTÈMES HYDRAULIQUES

Conception et fabrication de systèmes hydrauliques.
Installation, mise en route des matériels sur site.



MISE EN PROPRETÉ DES FLUIDES

Conception et fabrication de systèmes de dépollution / flushing.
Audit sur site et location de matériel.



COMPOSANTS ET OUTILLAGES FERROVIAIRES

Conception et fabrication d'équipements dédiés à la maintenance ferroviaire.



EDH est fabricant de réservoirs hydrauliques et de tubes cintrés, de flexibles hydrauliques et de freinage.
Distribution d'accessoires et de composants hydrauliques.





Z.I. du plessis Beucher - 35220 CHATEAUBOURG

Service commercial
Tél : 02 99 00 84 00

Service constructeurs
Tél : 02 40 96 00 43

@mail : contact@socah.fr
www.socah.fr

